

・仕様 / 操作の詳細は、取扱説明書をご参照ください。  YF05 取扱説明書

各部の名称

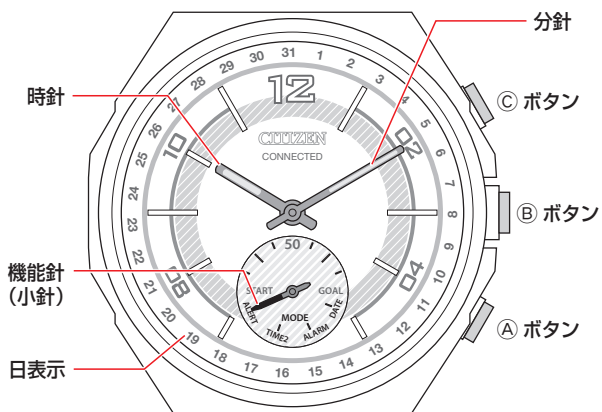

・お買い上げいただいた時計は、イラストと異なる場合があります。

スマートフォンを接続する前に

接続には、スマートフォンに専用アプリ「CITIZEN CONNECTED」をインストールし起動させ、アカウント作成の上、ペアリングする必要があります。

接続までの流れは、次のようになります。

・この時計は、省電力通信技術 Bluetooth® Low Energy を使用し、スマートフォンと接続します。

・The Bluetooth® word mark and logos are registered trademarks owned by Bluetooth SIG, Inc.

・Google, Wear OS by Google, Google Play and Google Play logo, Google Fit, Google Assistant, Google Calendar, Gmail, Android and Android Go Edition, Android One, Google Pixel, Google Nest Thermostat are trademarks of Google LLC.

・IOS is a trademark or registered trademark of Cisco Systems, Inc. or its affiliates in the United States and other countries, and is used under license.

専用アプリのインストール

専用アプリの起動

サインアップ/ ログイン

ペアリング

接続

切断

接続要件

Android	Android OS 7.0 -
iPhone	iOS 15.0 -
Bluetooth	Bluetooth smart対応/4.2 Low Energy

- ・お手持ちのスマートフォンが専用アプリに対応していないときは、アプリをインストールできません。
- ・お手持ちのスマートフォンが必要な環境を満たしていても、アプリが正しく動作する保証はありません。
- ・時計の製造終了後、専用アプリのアップデートは中止される場合があります。

お客様の使用状況やバージョンアップによる仕様変更などによって、専用アプリの画面や表示が、本説明と異なる場合があります。そのような場合、実際の画面の指示にしたがって操作を進めてください。

スマートフォンをペアリングする

時計とスマートフォンを接続するときは、まずペアリングを行います。

- ・ペアリングを行うと、固有の情報(ペアリング情報)が時計とスマートフォンにそれぞれ保存されます。
- ・専用アプリの起動時に、アカウントを作成します。アカウント作成には、メール受信が可能なメールアドレスが必要です。
- ・作成したアカウントのメールアドレスとパスワードは忘れないようご注意ください。

ペアリングする

- ・ペアリングには、時計とスマートフォンの両方の操作が必要です。
- ・あらかじめスマートフォンで、Bluetooth機能と位置情報機能をオンにしておきます。

1 アプリサイトから、専用アプリ「CITIZEN CONNECTED」をインストールする



2 専用アプリを起動する

- ・アプリ画面は、ペアリングが完了するまで表示させたままにしておきます。

3 [ハイブリッド]をタップする



4 アカウントを作成する

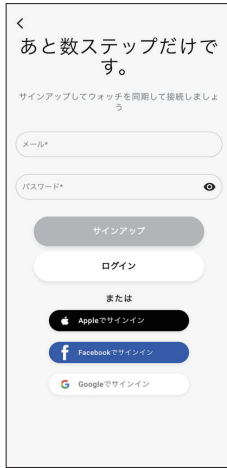

- アカウントを作成したときは、認証手続きに進みます。認証番号は、ここで入力したメールアドレスに届きます。
- アカウント作成後にログアウトしていた場合は、[ログイン]をタップします。
- 一度サインアップすると、アプリを終了してもサインアップ(ログイン)の状態は保たれます。

5 [ペアリングを開始]画面が表示されたら、時計の右中央のⓄボタンを押して、アプリ画面の[続ける]をタップする



6 [これは私の時計です]をタップする

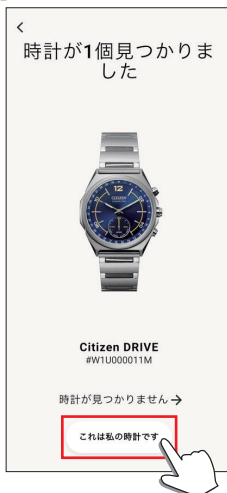

- 画面に表示される時計が、お使いの時計と異なる場合があります。
- 色合いだけでなく見た目もまったく異なる場合は、[時計が見つかりません]をタップします。
- 時計のアップデートが始まったときは、終わるまで待ちます。

7 制限時間内に、時計の右上のⓄボタンを押し続ける

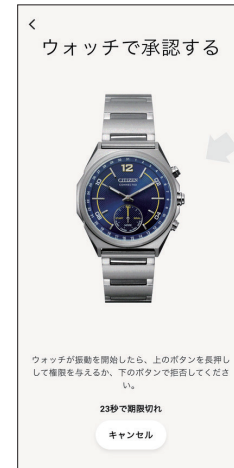

ペアリングが始まります。

■ アプリ画面内でペアリングを始めるには

ホーム画面右上の時計アイコン(Ⓞ)をタップし、[デバイスを選択]画面で左にスワイプして、[新規ウォッチを追加]をタップします。

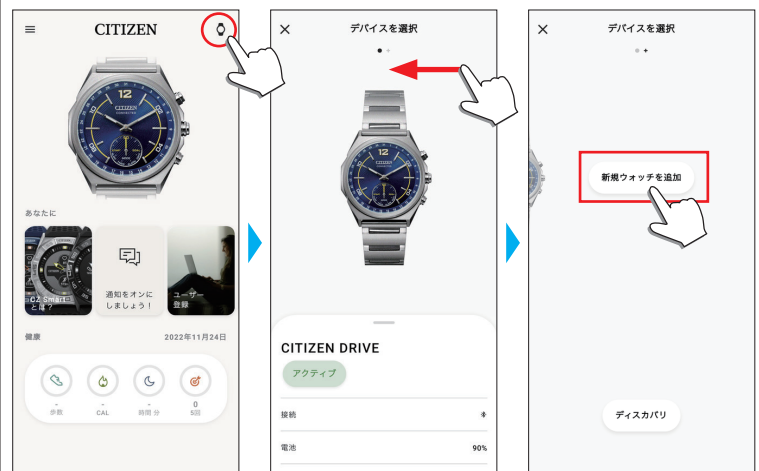

ペアリングできないときは

ペアリングに失敗し、専用アプリに時計が表示されないときは、次の手順に従って、ペアリングをやり直します。

- 1 スマートフォンのBluetooth®設定から「Citizen Connected HR」を削除する
- 2 スマートフォンのBluetooth機能を一度オフにして、オンにする
- 3 時計とスマートフォンのペアリングをやり直す



ペアリング後に接続できないときは(ペアリングの解除)

次の手順に従って、ペアリングをやり直します。

- 1 ホーム画面右上の時計アイコン(🕒)をタップする
- 2 [デバイスを選択]画面で左右にスワイプして接続をやり直す時計を表示させる
- 3 [デバイスを選択]画面下部のタブを上にもスワイプして、メニューを表示させる



- 4 [時計を削除]をタップする
- 5 スマートフォンのBluetooth®設定から「Citizen Connected HR」を削除する
- 6 スマートフォンのBluetooth機能を一度オフにして、オンにする
- 7 時計とスマートフォンのペアリングをやり直す

同期について

ペアリング後の時計とスマートフォンは、専用アプリが起動したり表示されると、接続とデータの同期が自動で始まります。

- 同期が始まると、時計のすべての針が1回転します。
- 時計の時刻・カレンダーも、スマートフォンに同期します。
- データの同期には時間がかかる場合があります。
- データの同期は、設定の変更などのアプリ操作によっても行われます。
- スマートフォンと時計の距離が10 m以上離れていたり、障害物などがあると、同期が始まりません。

また、[ホーム]画面で画面を下方向にスワイプしても同期が始まります。



時刻・カレンダー合わせについて

この時計は、スマートフォンと接続するごとに時刻情報を取得し、自動で時刻・カレンダーを合わせます。

- 時計本体で時刻・カレンダー合わせを行うことはできません。

電池交換について

この時計は、電池の電圧が低下すると、すべての針が6時(真下)を指して停止し、電池交換の時期をお知らせします。

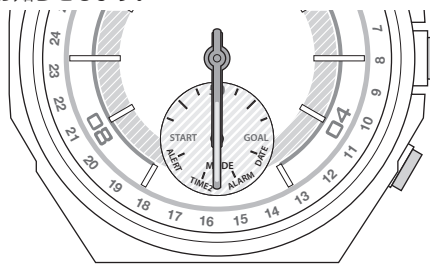

- 時計のいずれかのボタンを押すと解除されますが、早めに電池交換を行ってください。
- 時計の電池残量は、専用アプリの[プロフィール]画面で確認することができます。

■ 電池を交換するときは

- 1 硬貨などを使用し、時計の裏ふたを反時計回りに回す

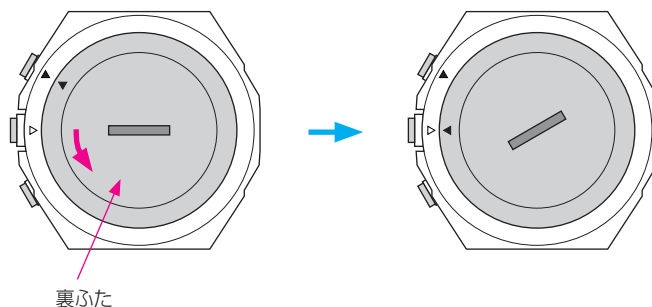

- 裏ふたの刻印(▲)が、△の位置にくるまで回します。
- 2 時計をひっくり返して、電池を取り出す
 - 3 新しい電池を時計に取り付ける
 - 電池上面のプラス(+)マークが見えるように取り付けます。
 - 4 防水ゴムパッキングが、正しい位置に組み込まれているか確認する

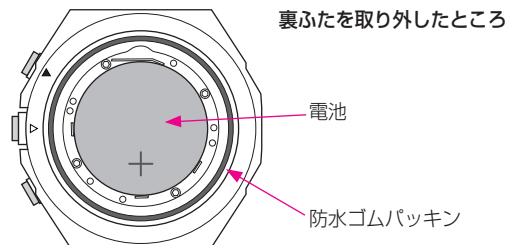

- 5 裏ふたの刻印(▲)が、△の位置にくるように裏ふたを取り付けて、裏ふたを時計回りに回す

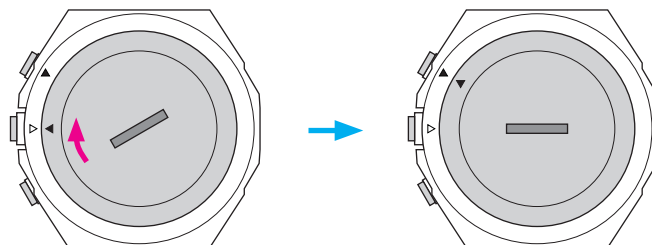

- 裏ふたの刻印(▲)が、△の位置にくるまで回します。
- 糸くずなどを挟み込まないよう注意します。
- 溝が真横になるまで確実に回します。
- 電池交換が終わったら、専用アプリを起動して、時計とスマートフォンを同期させます。

